

- GX形直管φ150×5000L -5
- GX形曲管φ150×5/8" -1
- GX-G形甲切管φ150×3000L -1
- GX形直管φ150×5000L -1
- GX形曲管φ150×11.1/4" -1
- GX-G形甲切管φ150×2900L -1
- GX形直管φ150×5000L -2

- GX形浅層埋設形付I字管φ150×φ75 10K75ｼﾝｸﾞ -1
- レバー式補修弁φ75×100L 10K75ｼﾝｸﾞ -1
- 急速空気弁φ25(ｺｯｷ-ﾌﾞﾗﾝｼﾞ 付) 10K75ｼﾝｸﾞ -1

- GX形曲管φ150×22 1/2" -1
- GX-G形甲切管φ150×2600L -1
- GX形浅層埋設形付I字管φ150×φ75 10K75ｼﾝｸﾞ -1
- レバー式補修弁φ75×100L 10K75ｼﾝｸﾞ -1
- 地下式消火栓φ75×φ65 10K75ｼﾝｸﾞ -1
- GX形曲管φ150×45" -1
- GX-G形乙切管φ150×2380L -1
- GX形曲管φ150×45" -1

- PEφ50×3.3m 断面2×3.3m
- サドル分水栓φ150×φ50(DCIP用) -1
- 蓋箱ｺｰﾌφ50 -1
- SKX分止水栓ソケットφ50 -1
- SKXおねじ付ソケットφ50 -2
- プレイングートφ50(めねじ) -1
- SKXエルボφ50×90° -2
- SKXソケットφ50(PE×VP) -1
- TSｷｯﾌﾟφ50 -1

- GX形短管2号φ150 10K75ｼﾝｸﾞ -1
- ソフトｼｰﾙ仕切弁φ150 10K75ｼﾝｸﾞ -1
- 不漏水割I字管φ150×φ150(DCIP用)10K75ｼﾝｸﾞ -1
- 不漏水仕切弁φ150(DCIP用) -1
- メカ形管帽φ150(DCIP用) -2
- 断面⑬×1.2m 断面⑭×1.7m
- A-K形用二つ割特殊押輪φ150 断面⑮×1.5m -1

- GX-G形甲切管φ150×3420L -1
- GX形曲管φ150×45" -1
- GX-G形乙切管φ150×1170L -1
- GX形曲管φ150×45" -1
- GX-G形乙切管φ150×4000L -1
- GX形継ぎ輪φ150 -1
- G-G形乙切管φ150×1020L -1
- GX形曲管φ150×45" (銀使い) -2
- GX形二梁I字管φ150×φ150 -1
- GX形両梁ソフトｼｰﾙ仕切弁φ150 -1
- G-K形乙切管φ150×1000L -1

- 排泥管 HIVPφ75×2.5m 断面⑥×2.0m
- メカ形継ぎ輪φ150×φ75(DCIP×VP用) -1
- HIエルボφ75 -3
- ｺｰﾌﾞ抜きφ100×0.2m
- A1A1-25-2

※既設農水管及び下水管については、管理者に連絡し写真等で位置の確認や現地立会を行うこと。
 ※既設管にｷｯﾌﾟ止めの処理を施すこと。

事業名	令和8年度 勝浦町簡易水道 中山横瀬地区美城区域配水管布設替工事	発注機関	勝浦町
図名	平面図1	Scale	S=1/250
図番	NO. 2 Total 8	設計年月日	

勝浦町上下水道課

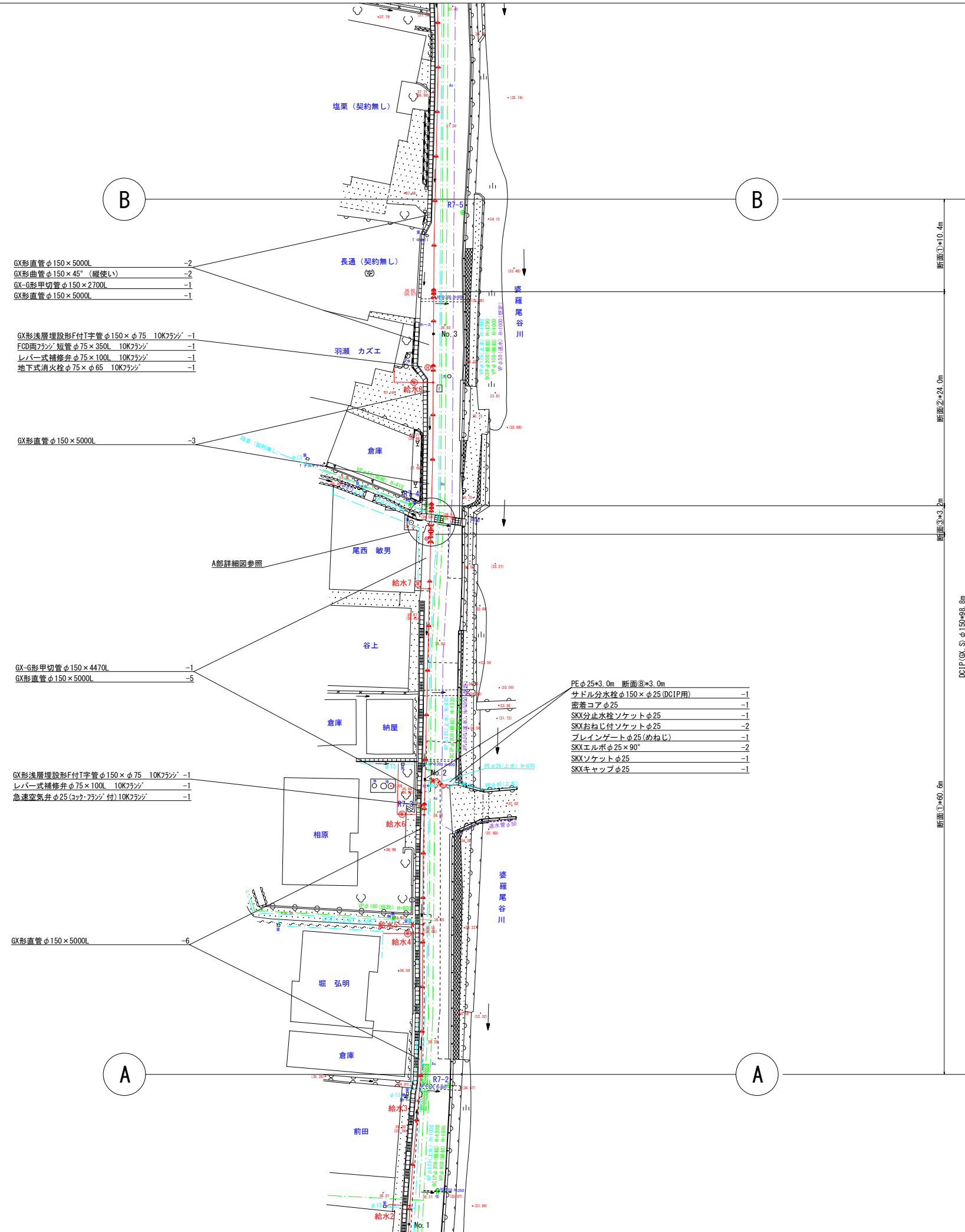
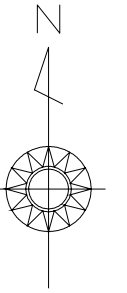

A部詳細図参照 S=1/100

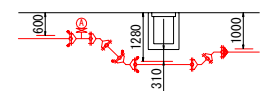

- GX形曲管 φ150×45° (縦使い) -2
 GX-G形乙切管 φ150×2000L -1
 GX形変曲管 φ150×45° (縦使い) -1
 GX-G形乙切管 φ150×770L -1
 GX形変曲管 φ150×45° (縦使い) -1
 GX形浅層埋設形F付I字管 φ150×φ75 10K75ｼﾝｸﾞ -1
 レバー式補修弁 φ75×100L 10K75ｼﾝｸﾞ -1
 急速空気弁 φ25 (コック・ﾌﾗﾝｼﾞ付) 10K75ｼﾝｸﾞ -1

※既設農水管及び下水管については、管理者に連絡し写真等で位置の確認や現地立会を行うこと。
 ※既設管にキャップ止めの処理を施すこと。

事業名	令和8年度 勝浦町簡易水道 中山横瀬地区美城区域配水管布設替工事	発注機関	勝浦町
図名	平面図2	Scale	S=1/250
図番	NO. 3 Total 8	設計年月日	
勝浦町上下水道課			

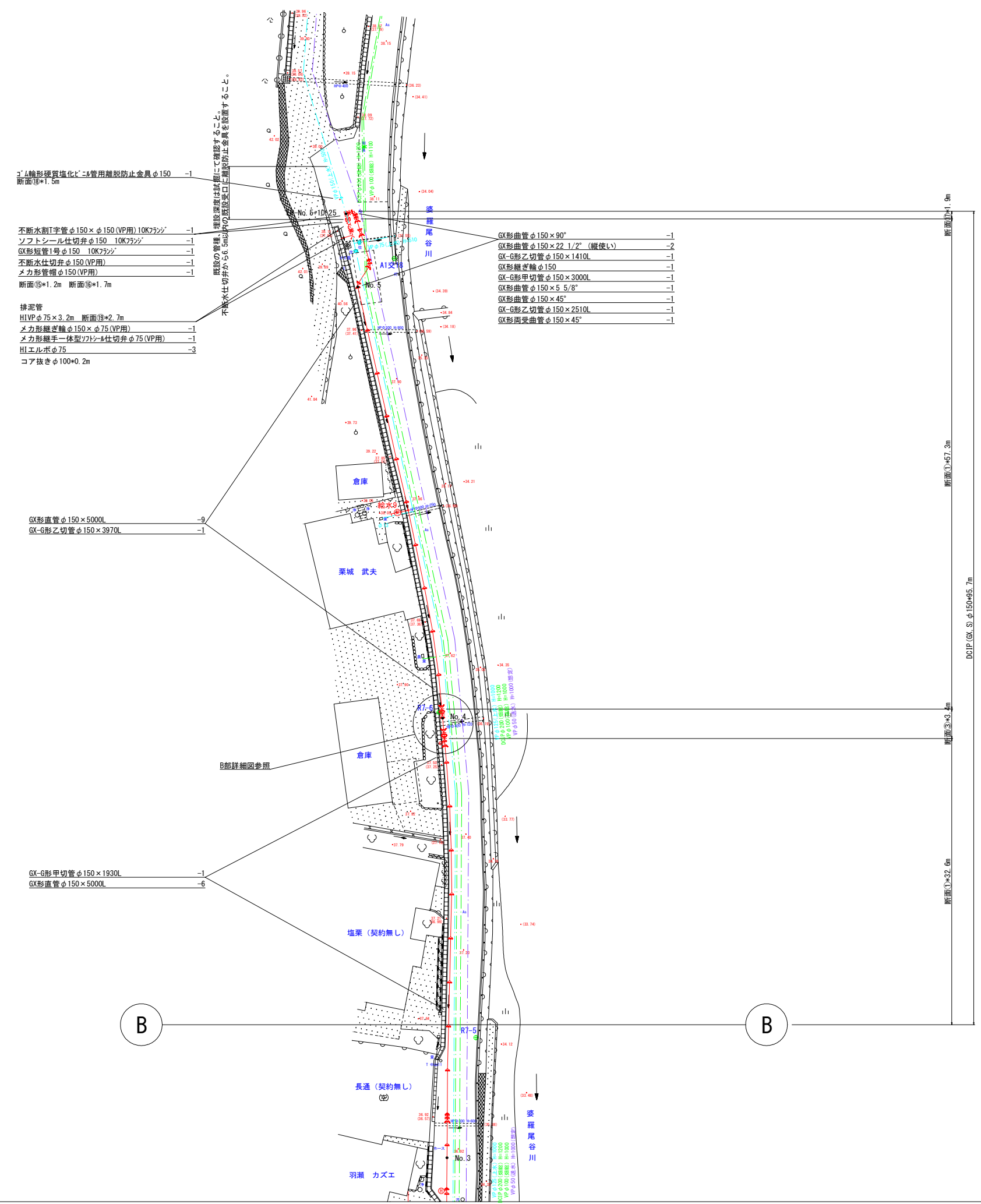
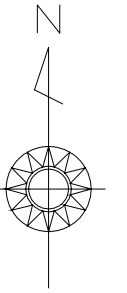

B部詳細図参照 S=1/100

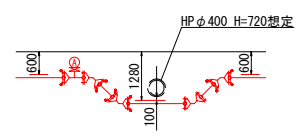

- GX形両受曲管φ150×45" (縦使い) -1
- GX-G形乙切管φ150×770L -1
- GX形両受曲管φ150×45" (縦使い) -1
- GX-G形乙切管φ150×1800L -1
- GX形両受曲管φ150×45" (縦使い) -1
- G-G形乙切管φ150×770L -1
- GX形両受曲管φ150×45" (縦使い) -1
- GX形浅層埋設形F付I字管φ150×φ75 10K75mm -1
- レバー式捕糞弁φ75×100L 10K75mm -1
- 急速空気弁φ25(コック付)10K75mm -1

※既設農水管及び下水管については、管理者に連絡し写真等で位置の確認や現地立会を行うこと。
※既設管にキャップ止めの処理を施すこと。

事業名	令和8年度 勝浦町簡易水道 中山横瀬地区美城区域配水管布設替工事	発注機関	勝浦町
図名	平面図3	Scale	S=1/250
図番	NO. 4 Total 8	設計年月日	
勝浦町上下水道課			

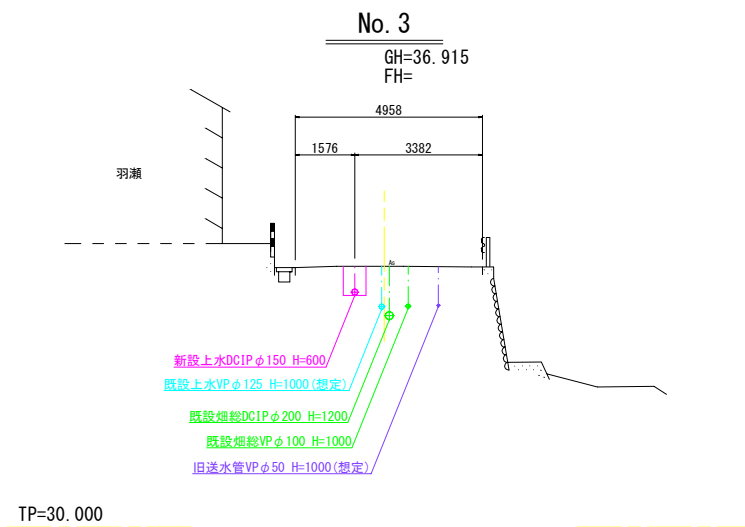
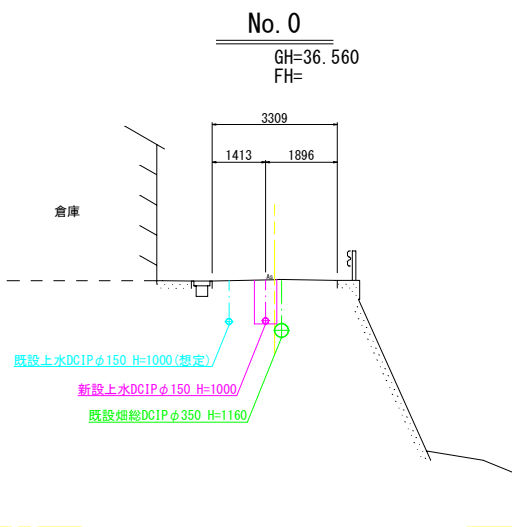
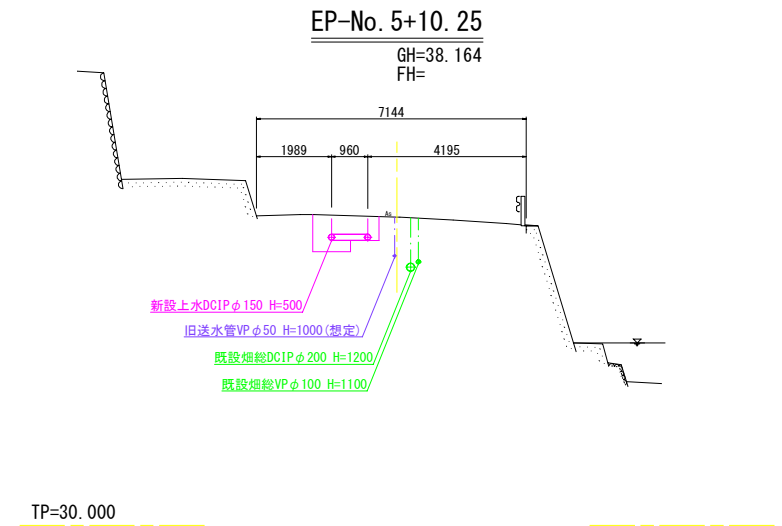
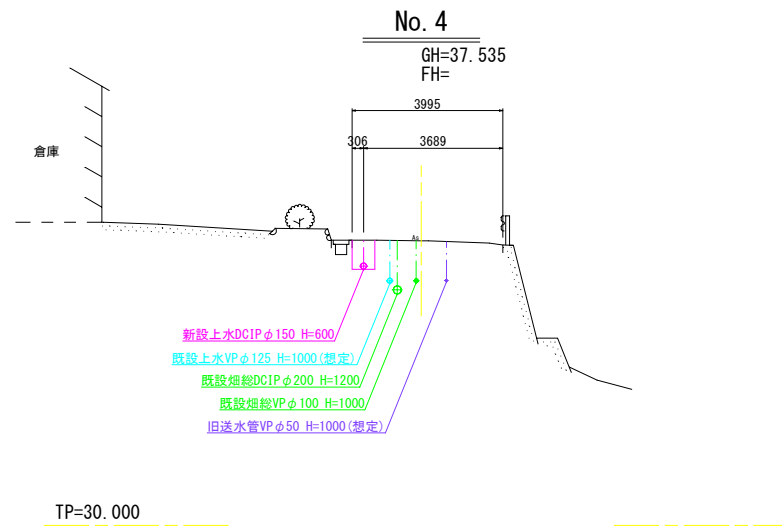
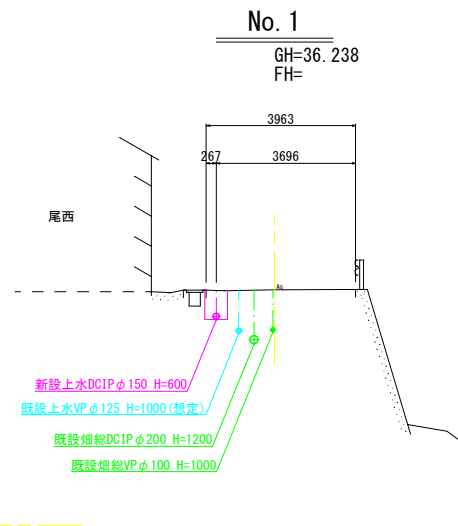
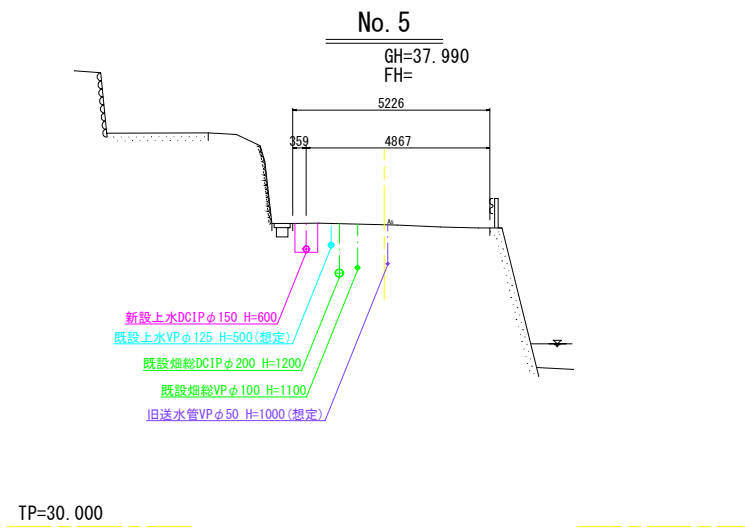
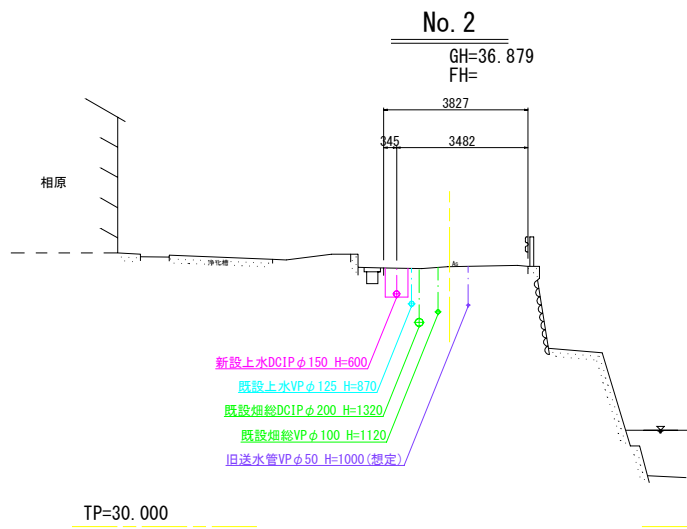

事業名	令和8年度 勝浦町簡易水道 中山横瀬地区美城区域配水管布設替工事	発注機関	勝浦町
図名	横断面	Scale	S=1/100
図番	NO. 5 Total 8	設計年月日	
勝浦町上下水道課			

仕切弁BOX標準図 S=1:10

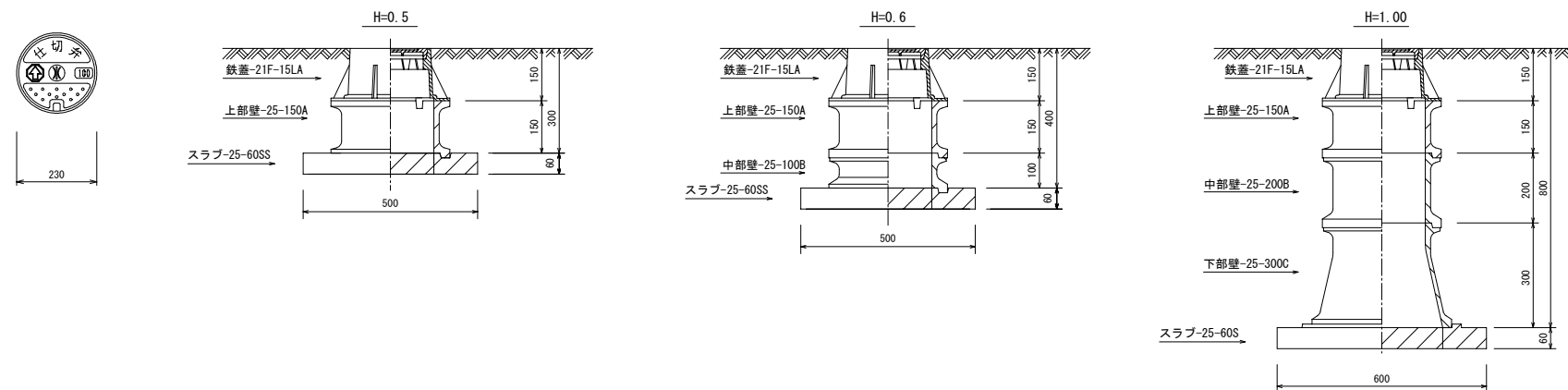

空気弁・消火栓BOX標準図 S=1:10

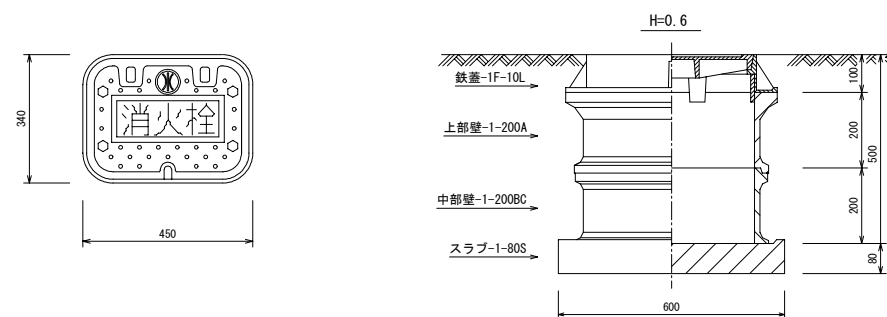

事業名	令和8年度 勝浦町簡易水道 中山横瀬地区美城区域配水管布設替工事	発注機関	勝浦町
図名	仕切弁BOX標準図	Scale	S=1/10
	空気弁・消火栓BOX標準図	設計年月日	
図番	NO. 6 Total 8	勝浦町上下水道課	

掘削断面標準図 S=1:20

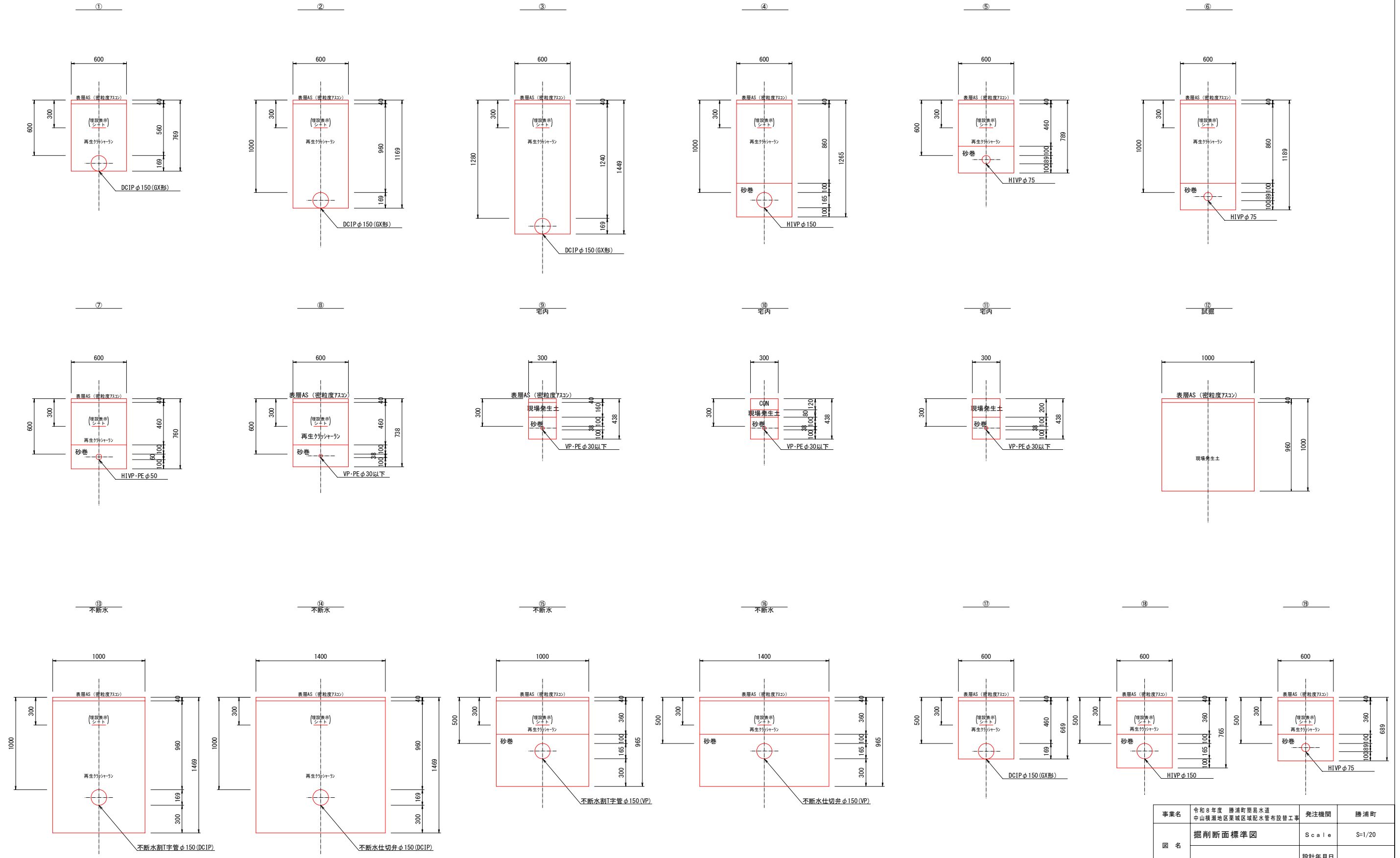

事業名	令和8年度 勝浦町簡易水道 中山横瀬地区美城区域配水管布設工事	発注機関	勝浦町
図名	掘削断面標準図	Scale	S=1/20
図番	NO. 7 Total 8	設計年月日	

勝浦町上下水道課

I 型

適用本管口径φ50以上の場合は
サドル分水栓による取り出し

適用本管口径φ40以下の場合は
SKXチーズによる取り出し

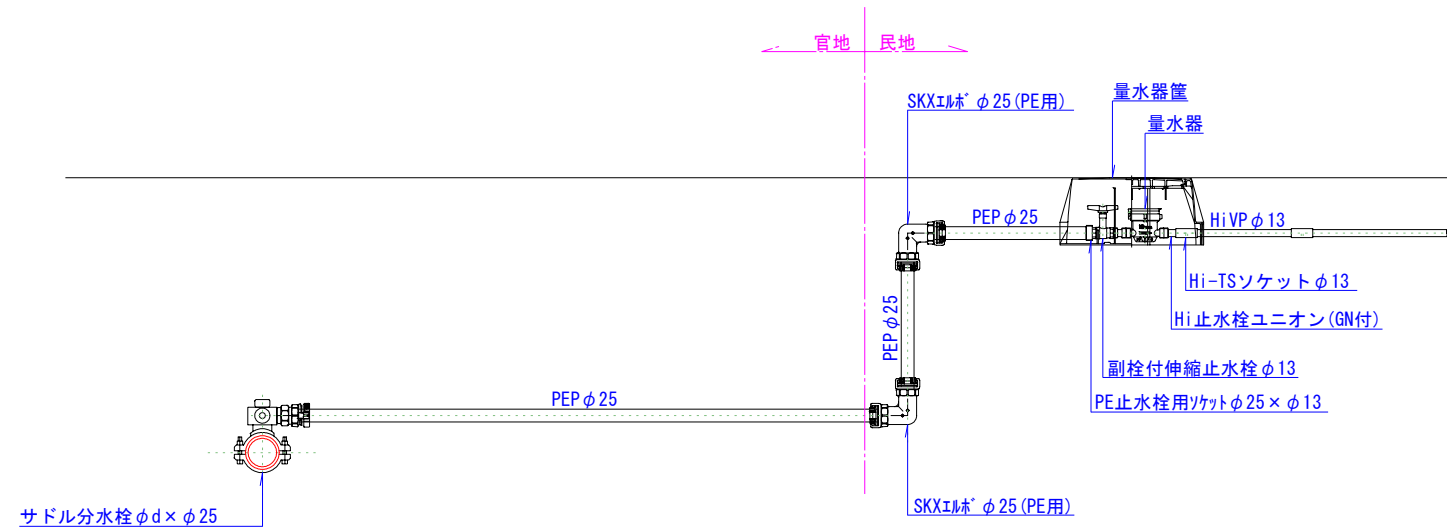

II 型

本管よりメーターまでの距離が
10m以上の長距離の場合に適用

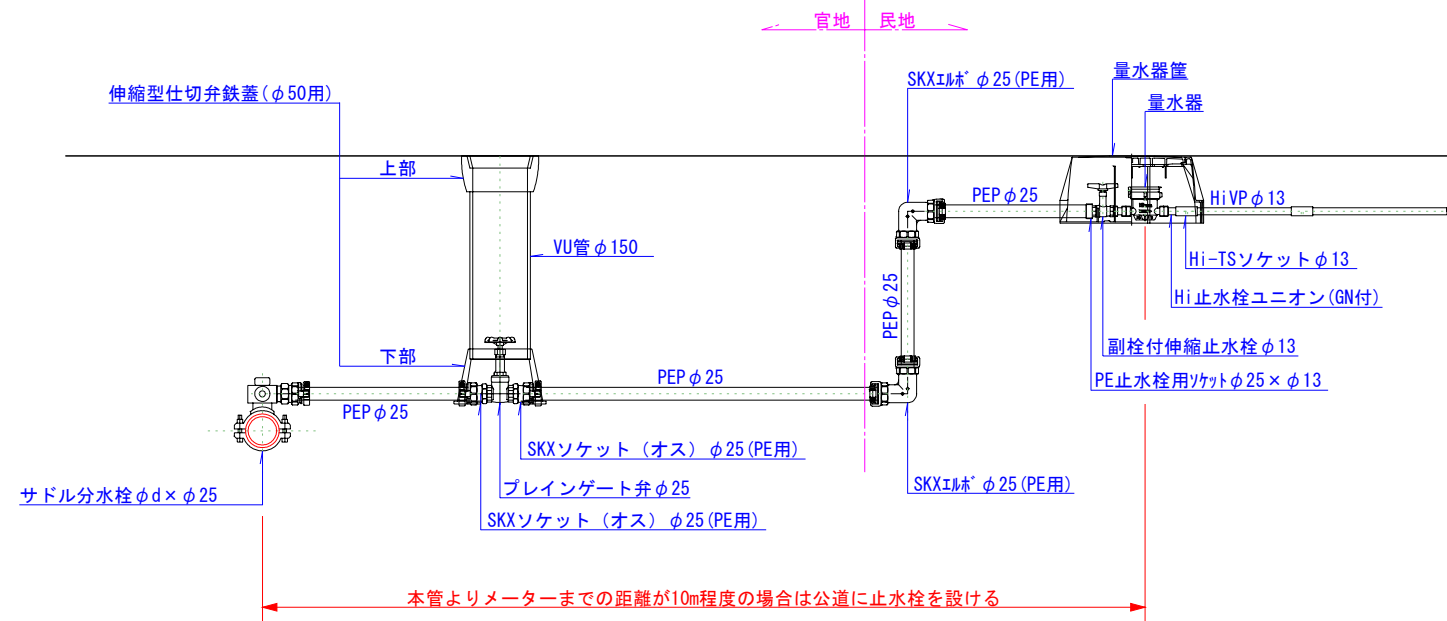

名称 (資 材)	形状寸法	単位	1	2	3	4	5	6	7	8	9	合計
サドル分水栓	φ150×φ25(DC1P用)	個	1.0	1.0	1.0	1.0	1.0	1.0	1.0	1.0	1.0	9.0
密着コア	φ25	個	1.0	1.0	1.0	1.0	1.0	1.0	1.0	1.0	1.0	9.0
SKX分水栓ソケット	φ25 (PE用)	個	1.0	1.0	1.0	1.0	1.0	1.0	1.0	1.0	1.0	9.0
ポリエチレン管 (1種二層管)	φ25	m	2.0	3.5	2.5	2.0	3.5	2.0	2.0	2.0	2.0	21.5
SKXソケット	φ25×φ13 (PE×VP用)	個	1.0				1.0					2.0
SKXエルボ	φ25×90°	個	3.0	2.0	3.0	2.0	4.0	2.0	3.0	2.0	2.0	23.0
SKXおねじ付ソケット	φ25	個	2.0				2.0					4.0
プレイングート	φ25 (内ネジ)	基	1.0				1.0					2.0
仕切弁鉄蓋 (町章なし)	φ50用	組	1.0				1.0					2.0
VU	φ150	本	0.6				0.3					0.9 / 4.0m
PE止水栓用ソケット	φ25×φ13	個		1.0	1.0	1.0		1.0	1.0	1.0	1.0	7.0
副栓付伸縮止水栓	φ13	個	1.0	1.0	1.0		1.0	1.0	1.0	1.0	1.0	7.0
メーターボックス (底あり) 樹脂製	φ13	個	1.0	1.0	1.0		1.0	1.0	1.0	1.0	1.0	7.0
TSキャップ	φ13	個	1.0	1.0	1.0	1.0	1.0	1.0	1.0	1.0	1.0	9.0
Hi止水栓ユニオン	φ13	個				1.0	1.0	1.0	1.0	1.0		5.0
HiVP	φ13	m				3.0	6.0	2.0	4.0	2.0		17.0 / 4.0m
Hi-TSエルボ	φ13	個					1.0	2.0	3.0	2.0		8.0
Hi-TSソケット	φ13	個				1.0	1.0	2.0	2.0	1.0		7.0
SKXチーズ	φ13 (VP用)	個				1.0	1.0	1.0	1.0			4.0
管理図シート	W15cm-2倍折込	m	2.0	3.0	2.0	1.5	3.0	1.5	1.5	1.5	1.5	17.5 / 50.0m

事業名	令和8年度 勝浦町簡易水道 中山横瀬地区美城区域配水管布設工事	発注機関	勝浦町
図名	給水装置標準図	Scale	S-FREE
図番	NO. 8 Total 8	設計年月日	勝浦町上下水道課